

GASPARDO



МОДЕЛЬНЫЙ РЯД MTR

МОДЕЛЬНЫЙ РЯД MTR

Двухдисковые пневматические сеялки точного высева

Широкий модельный ряд сеялок точного высева MTR¹ входит в число наиболее известных и востребованных машин GASPARDO, способных удовлетворить специфические потребности сельхозтоваропроизводителей всего мира.

Высевающий элемент MTR, общий для всей серии, обеспечивает выполнение качественного сева при сохранении постоянной глубины и равномерного расстояния между семенами.

Модельный ряд сеялок точного высева компании GASPARDO является результатом большой работы по разработке технических решений, проделанной на протяжении двух веков несколькими поколениями предпринимателей. Компания GASPARDO с 1834 года неизменно стремится поставлять фермерам все более точные и инновационные инструменты для их деятельности.

¹ MTR.

ОГЛАВЛЕНИЕ

Высевающий элемент MTR	4
Точность высева	6
Решения для всех потребностей	8
Технология MINIMAX ¹	10
Навесные сеялки с фиксированной рамой	12
Навесная сеялка с парными рядами	14
Высевающий элемент MTR HD ²	16
Полунавесные сеялки	18
Прицепные сеялки большого охвата	20
Заделка посевной борозды и терминалы	22
Электрический привод ISOTRONIC ³	24
Высокоточное земледелие и MG-Live ⁴ уровня 4.0	26

¹ Минимакс. ² MTR Эйджди. ³ Исотроник. ⁴ ЭмДжи-Лайв.

Высевающий элемент MTR

ПОСЕВ В ЛЮБЫХ УСЛОВИЯХ

Высевающий элемент MTR предназначен для обеспечения максимально эффективного и качественного высева большинства пропашных культур. Прочность рамы, разнообразие конфигураций и, прежде всего, двухдисковые сошники позволяют применять этот высевающий элемент на хорошо подготовленных и минимально обработанных почвах любого типа.



Arm Strong¹

Стальная литая подвеска обеспечивает идеальную адаптацию к рельефу грунта даже на неровных поверхностях.

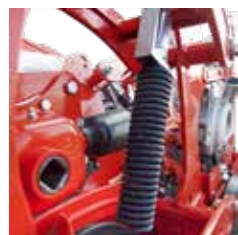

Регулируемая нагрузка блока

Параллелограммная пружинная рессора гарантирует постоянное сцепление с грунтом. Давление регулируется до 150 кг.



Не требуется техническое обслуживание

Гомокинетический карданный вал, используемый в качестве привода, обеспечивает равномерное вращение высевного диска и не требует технического обслуживания.

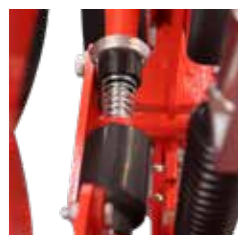

Исключение посевных рядов

Привод любого из посевных блоков может быть легко отключен путем простого отцепления карданного вала вручную или при помощи электроуправления.



Идеальный контакт семян с почвой

Дисковые сошники диаметром 420 мм и толщиной 4 мм создают очень узкую V-образную борозду, способствующую лучшей всхожести семян.



Высев семян на гладкую почву

Передний сошник разрезает грунт, а разбиватель комков освобождает посевную линию.



Большая автономия

Бункер емкостью 36 литров предназначен для уменьшения габаритов при узком междурядье, вариант с бункером емкостью 60 литров предоставляет большую рабочую автономию.



Удобный контроль диска

Контроль за системой распределения легко выполняется даже во время высева через металлическое смотровое окошко.



Поочередный высев по одному семени

Система двойного отбора обеспечивает максимальную точность соблюдения расстояний при посеве и предотвращает высев двойников.



Быстрая выгрузка семян

Бункер опустошается при открытии заслонки на распределителе. Включенный в комплектацию лоток облегчает сбор семян.



Большая долговечность

Кожух распределителя выполнен из особого прочного пластика и оснащен долговечными прокладками. Замена высевного диска производится легко и быстро.



Точный контроль заглабления

С помощью расположенной сзади ручки производится постоянная и точная регулировка рабочей глубины (от 1 до 12 см), в т.ч. при высеве мелких семян.

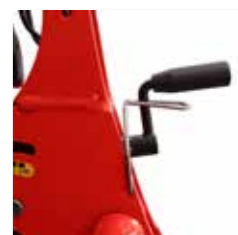

Постоянная глубина

Независимые балансирующие колеса гарантируют равномерное заглабление при высеивании семян.



Идеальная заделка

Задние колеса служат для заделки борозды, их можно раздвигать и смещать по отношению друг к другу. Прижимное усилие регулируется при помощи 7-позиционного рычага.



Точность посева

РАССТОЯНИЕ ПРИ ПОСЕВЕ СОБЛЮДАЕТСЯ С ТОЧНОСТЬЮ ДО МИЛЛИМЕТРА!

Модельный ряд сеялок точного высева фирмы GASPARDO отличается высоким посевным качеством, обеспечиваемым за счет надежной и простой в регулировке высокотехнологичной системы распределения семян.



Качественное распределение

Простое, эффективное и точное распределение - залог качественного посева. Распределитель является ключевым элементом посевного блока MTR, он выполнен из прочного недеформирующегося материала и характеризуется высоким качеством и точностью, исконно свойственными продукции фирмы GASPARDO.

Подбор нужного посевного диска

Широкий ассортимент высевных дисков с отверстиями компании GASPARDO и качественная пневматическая система распределения обеспечивает ряд решений, предназначенных для разных типов семян и обеспечивающих максимально равномерный посев даже не калиброванного семенного материала.



Двойной регулируемый отсекатель семян

Размещение семян строго по одному на каждое отверстие в диске обеспечивается системой с двойным отсекателем. Первый настраивается вручную под конкретный тип семян, второй - фиксированный. Таким образом, отбор семян производится как сверху, так и снизу от отверстия, процесс можно контролировать через смотровое окно.



Гарантированное отделение семян

Семена, которые могут прилипнуть к диску во время высеивания, выталкиваются с помощью эжектора. GASPARDO предлагает эжекторы двух видов: для дражированных семян (например, свеклы) и для семян с защитным покрытием (например, кукурузы).

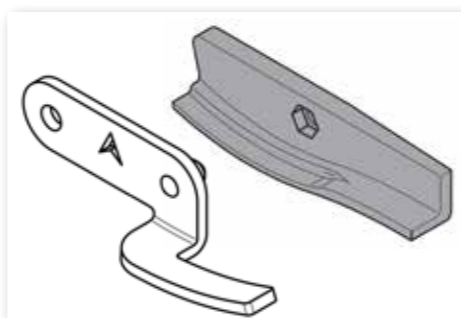

Высеивание семян без отскока

Специальная конструкция трубки предотвращает отскакивание семян при падении. Фиксирующий зажим идеально центрирует трубку, не давая ей соприкоснуться с дисковыми боронами. Отсутствие вибраций повышает точность высеивания отдельных семян, сопровождаемых до самой укладки в борозду.

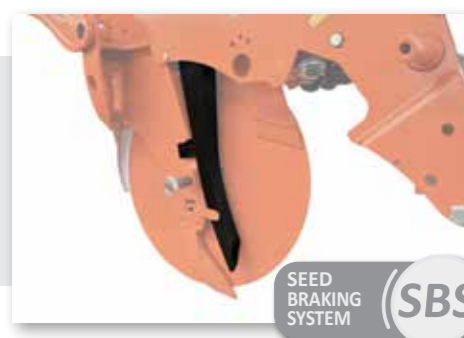

SEED BRAKING SYSTEM (SBS)

¹ SEED BRAKING SYSTEM - система остановки семян.

Колеса заглублиения

Уровневые колеса позволяют поддерживать постоянную посевную глубину даже при наличии неровностей или остова за счет балансирующей системы, обеспечивающей им свободу хода.

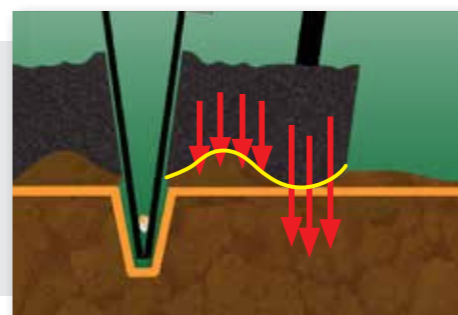

Утрамбовывание почвы

Конструктивные особенности колес позволяют утрамбовывать поверхность почвы по бокам посевной борозды, оказывая основное давление с внешней стороны, за счет чего внутренняя часть ближе к центру борозды остается более мягкой.

Большие сошны диски

Диаметр дисков в 420 мм позволяет формировать очень узкую посадочную борозду V-образной формы и нужной глубины. Это способствует лучшему соприкосновению семени с почвой, оптимизирует всхожесть и ускоряет выход ростков на поверхность.

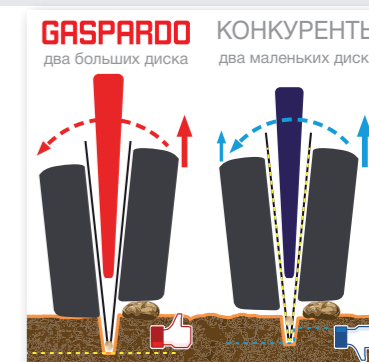

V-образная борозда

Культиватор, встроенный между двумя дисками, открывающими борозду, придает ей V-образную форму, разрыхляя в то же время ложе для высева семян, делая почву более мягкой, что способствует всхожести.



Решения для всех потребностей

СПЕЦИАЛЬНЫЕ ПРИНАДЛЕЖНОСТИ ДЛЯ ПРИСПОСОБЛЕНИЯ СЕЯЛОК К ЛЮБОМУ ГРУНТУ

Предлагаемый компанией GASPARDO ассортимент дополнительных опций позволяет получать многочисленные варианты решений для идеального выполнения посева при любом состоянии почвы, удовлетворяя самые разнообразные запросы агрономов и требования для конкретных культур.



Комкоотвод

Передний сошник производит вертикальный разрез, облегчающий вспахивание твердой почвы или минимально обработанного грунта. Камнеудалитель освобождает посевную линию от крупных пластов и камней, которые могут негативно сказываться на всхожести.

Разрезающий диск

Передний турбодиск диаметром 355 мм предназначен для разрезания почвенного пласта и растительных остатков, облегчая работу сошника. Волнообразный профиль эффективно разрезает пожнивные остатки.



Очистители ряда

Звездообразные колеса, которые можно комбинировать с дисковым культиватором или использовать без него, очищают посевной ряд, удаляя пожнивные остатки, для обеспечения постоянной рабочей глубины и эффективной заделки борозды.

Колеса заглубления со спицами

Колеса заглубления с 3 спицами устраняют проблему заклинивания из-за набившейся между ними и дисковым сошником земли при повышенной влажности, особенно при суглинистом грунте.



Бункер емкостью 60 литров

Большой бункер обеспечивает максимальную автономность работы, сокращая время простоя для дозагрузки семян.

Колесо, приминающее семена

Небольшое колесо из нержавеющей стали приминает семена непосредственно в V-образной борозде, что способствует лучшей всхожести в легких и смешанных почвах среднего типа, его применение особенно рекомендуется при использовании дражированных семян (например, свеклы). Колесо обеспечивает лучший контакт семени с почвой, однородное и быстрое появление всходов посеянной культуры даже в условиях сложной почвы.



Надлежащее прижимное усилие

Колесо GASPARDO из нержавеющей стали диаметром 295 мм обладает идеальными характеристиками для вдавливания семян в почву. Поверхность колеса, непосредственно соприкасающаяся с семенами, постоянно очищается от налипающей влажной земли с помощью скребка.

Плавающий ход и возможность исключения из работы

Колесо имеет плавающий ход, не зависящий от системы заглабления высева, оно адаптируется к неровностям борозды, оказывая однородное давление на семена. Если в использовании колеса нет необходимости, его можно легко исключить из работы.

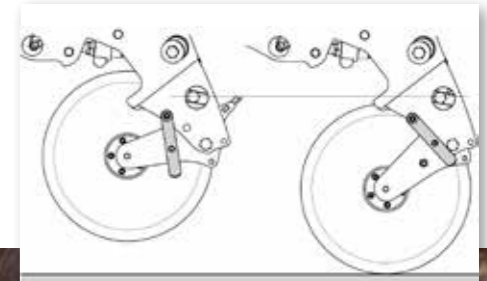

Лопатки для присыпания семян

Лопатки для присыпания семян, размещенные непосредственно за высевной трубкой, покрывают засеянную борозду свежей взрыхленной землей для оптимизации всхожести семян. Они оказывают вспомогательное действие к функциям V-образных колес.

Технология MINIMAX

Распределение микрогранулированных продуктов

ЛОКАЛИЗОВАННОЕ ВНЕСЕНИЕ ГРАНУЛИРОВАННЫХ УДОБРЕНИЙ

GASPARDO позволяет персонализировать систему внесения удобрений, укомплектовывая ее бункерами разной емкости из пластика, нержавеющей стали или окрашенного листового металла (в т.ч. передний бункер серии PA¹). В комбинации с надлежащей системой боронования, соответствующей типу почвы с присутствующими на поверхности пожнивными остатками, можно производить локализованное внесение удобрений на регулируемом расстоянии по бокам посевной линии.

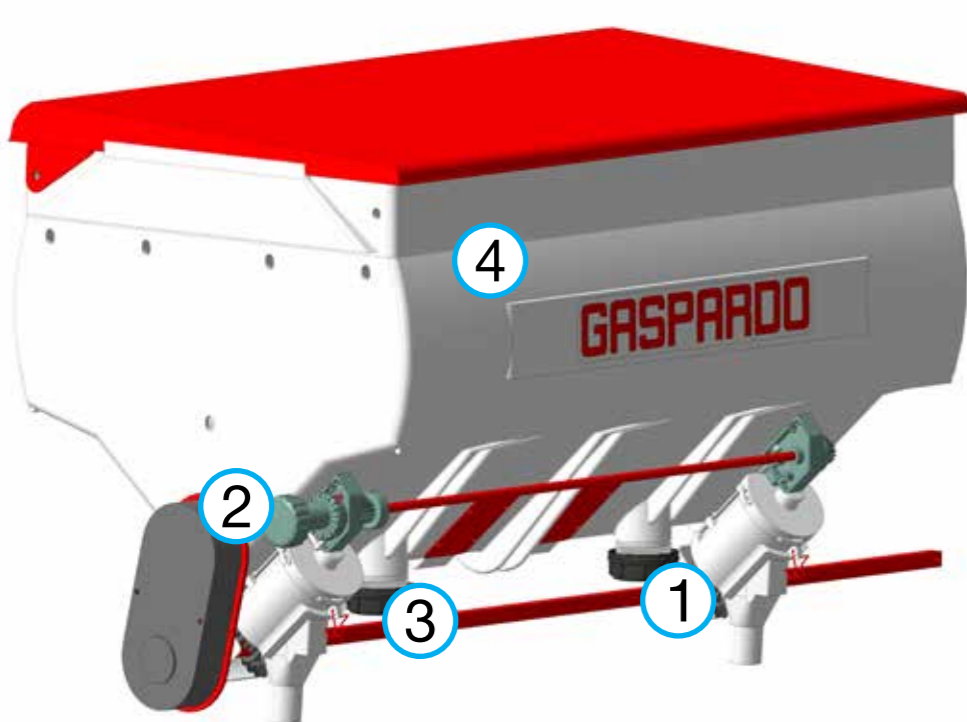

1

Объемный распределитель MINIMAX

Дозировки легко регулируются в зависимости от типа распределяемого продукта.

3

Легко опустошается

При помощи отверстий можно легко опустошить бак для проведения очистки.

¹ ПиЭй.

ЗАЩИТА СЕЛЬСКОХОЗЯЙСТВЕННЫХ КУЛЬТУР И УДОБРЕНИЕ НА НАЧАЛЬНЫХ СТАДИЯХ РАЗВИТИЯ ВСХОДОВ

Чрезвычайно практичный комплект микрогрануляторов MINIMAX фирмы GASPARDO состоит из ряда 16-литровых баков для гранулированных продуктов (в качестве опции предлагается емкость 30 литров) и регулятора дозировки SPEEDY SET¹. Гео-дезинсекторы и первоначально вносимые удобрения точно распределяются по посевной борозде, в том числе в очень малом количестве.

2

SPEEDY SET

Централизованное регулирование распределителей MINIMAX обеспечивает быстроту, точность и удобство.

4

Чистая и непрерывная подача

Съемная внутренняя решетка задерживает инородные тела, а мешалка на дне обеспечивает непрерывную подачу удобрений в распределители.

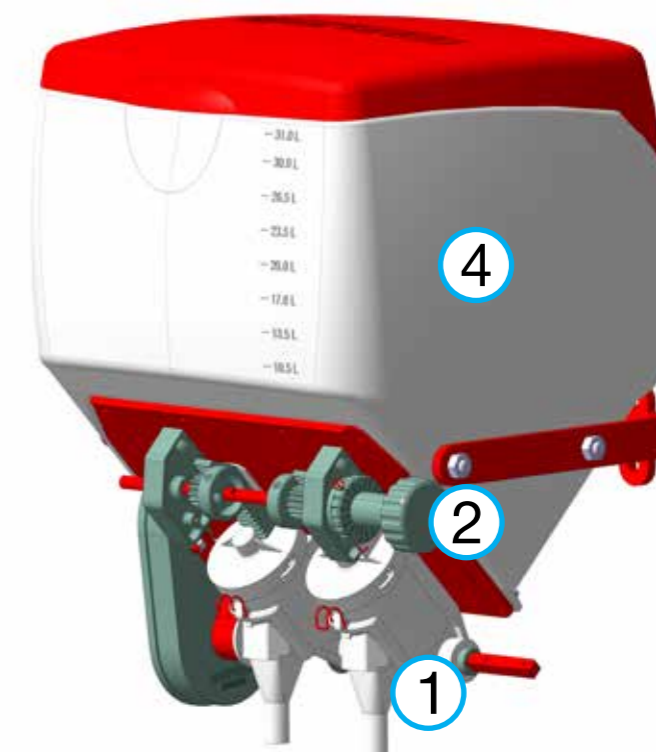

¹ Спиди Сет.



Анкерный сошник

Это приспособление идеально подходит для легких, хорошо подготовленных и взрыхленных почв, особенно при небольшом количестве пожнивных остатков на поверхности земли.

Двухдисковый сошник

Может использоваться как на хорошо подготовленных, так и на минимально обработанных почвах. Два диска эффективно разрезают пожнивные остатки, образуя борозду для внесения удобрений.



Двойной микрогранулятор

Комбинация из двух комплектов микрогрануляторов позволяет одновременно распределять два разных продукта. Продукт из второго бака может направляться в трубку основного микрогранулятора или высеваться отдельно после заделки посевной борозды (например, средство для защиты от улиток и слизней).

MINIMAX

Объемный распределитель MINIMAX точно дозирует продукт, не повреждая его, благодаря использованию дозирующего ролика из силиконовой резины. Пластмасса предотвращает окисление и не требует смазки.



Навесные сеялки с фиксированной рамой



MTR

MTR
Сеялка MTR - идеальное решение для малых сельскохозяйственных предприятий, она подходит для условий, когда не надо думать о проблеме транспортных габаритов. Модель всегда обеспечивает оптимальное качество посева и может быть оборудована как микрогрануляторами, так и системой внесения удобрений. Расстояние между рядами легко регулируется вручную от 45 до 75 см.

MISTRAL¹
Сеялка высокой производительности с фиксированной рамой длиной 8,50 м на 12 или 18 рядов. Данная модель сочетает экономичность и эффективность, она рекомендуется для средних и крупных сельскохозяйственных предприятий, которым требуется транспортировка, в т.ч. на большие расстояния. Возможны два варианта: облегченный и с интегрированным транспортным устройством.



Задние ведущие колеса

Барицентр сеялки, приближенный к трактору, улучшает маневренность на поворотах во время проведения полевых работ, облегчая поднятие трактора. Ведущие колеса располагаются сзади.



Передние ведущие колеса

Для предотвращения застревания на камнях имеется также версия MTR с фиксированной рамой и колесами спереди.



Транспортировочные решения

Облегченную версию можно перевозить по автодорогам на одноосном шасси, поставляемом в качестве дополнительной опции. Версия со встроенным шасси оборудована складным дышлом для непосредственного крепления к сцепке на тракторе.



Терминал SERIO²

Контроль рабочих параметров обеспечивается терминалом SERIO, стандартно укомплектованным графическим дисплеем 5,7". Карта SD³ позволяет сохранять рабочие данные.

Бункеры для удобрений из пластмассы или нержавеющей стали



Прочная фиксированная навесная рама

Бункеры емкостью 375 литров

Фиксированная рама со складным буксировочным рулем

Двухдисковые сошники для внесения удобрений



Модель	Междурядье, см	Кол-во секций, шт.	Емкость бункера шт. x л	Длина рамы, см	Вес, кг
MTR - 4R	75	4	1 x 850 / 2 x 160	250 / 280	800 - 1 010
MTR - 5R	75	5	2 x 200	350	920 - 1 170
MTR - 6R	45 / 75	6	2 x 160 / 2 x 280	250 / 440	940 - 1 300
MTR - 7R	60	7	2 x 280	420	1 130 - 1 410
MTR - 8R	75	8	4 x 160	580	1 360 - 1 930
MTR - 12R	45	12	4 x 200	580	2 020 - 2 650

Модель	Междурядье, см	Кол-во секций, шт.	Емкость бункера шт. x л	Длина рамы, см	Вес, кг
MISTRAL - 12R	70	12	4 x 375	850	2 390 - 3 330
MISTRAL - 18R	45	18	4 x 375	850	3 030 - 4 030

¹ Мистраль. ² Серио. ³ ЭсДи.

Навесная сеялка с парными рядами



MTR TWIN

MTR TWIN¹

Модель сеялки точного высева позволяет за один проход засеивать парные ряды для лучшего распределения семян, что особенно важно при посадке таких культур, как кукуруза и соя. MTR TWIN является новаторским решением, позволяющим увеличить урожай и снизить затраты.

Система QUINCOINCE

Фирма GASPARDO разработала систему QUINCOINCE³, выполняющую синхронное распределение между спаренными блоками NARROW MTR, которая обеспечивает точное смещение высевующих дисков для максимально надежного и точного треугольного размещения семян.



Посевной блок NARROW² MTR

NARROW MTR представляет собой независимую комбинацию из двух посевных блоков MTR, предназначенную для высококачественного засеивания парных рядов с расстоянием в 25 см и междурядьем в 75 см.

Узкие колеса заглабления

Узкие колеса для регулирования посевной глубины (400 x 65 мм) обеспечивают надлежащее прохождение почвы и пожнивных остатков между спаренными блоками.



Цепной привод

Блоки NARROW MTR заднего ряда соединяются с основной механической передачей при помощи цепного привода.

Разбрасыватель удобрений

Модель MTR TWIN оснащается несколькими пластиковыми бункерами для вносимых удобрений емкостью 160 или 200 литров и двухдисковыми сошниками.

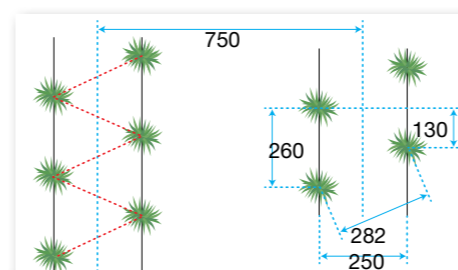

Оптимальное позиционирование семян

Спаренные ряды с расстоянием в 25 см обеспечивают линейное разнесение смещенных семян на 26-28 см. Несмотря на увеличение посевных инвестиций, в результате повышается качество покрытия почвы сельскохозяйственными культурами.

Более эффективное выращивание культуры

Возделочный метод парных рядов обеспечивает более эффективное использование земли, гарантируя:

- лучшее развитие корневой и листовой системы;
- уменьшение борьбы за доступ к питательным веществам, влаге и свету во время развития растений;
- естественную борьбу с сорняками;
- более эффективный капельный микрополив.



Единовременная инвестиция

MTR TWIN позволяет обрабатывать сельскохозяйственные культуры при помощи стандартного оборудования: от пропалывателей до машин для сбора урожая. Междурядное расстояние остается неизменным, давая возможность для прохождения тракторов со стандартной колеей.

Модель	Междурядье, см	Кол-во секций, шт.	Емкость бункера шт. x л	Длина рамы, см
MTR TWIN - 4x2R	75	4 x 2	2 x 200	300
MTR TWIN - 6x2R	75	6 x 2	4 x 160	580
MTR TWIN - 8x2R	75	8 x 2	4 x 200	680

Высевающий элемент MTR HD

ПОСЕВНОЙ БЛОК HEAVY DUTY¹ ДЛЯ ПРЯМОЙ ВЫСАДКИ

MTR HD - максимально эффективный и универсальный аппарат для точного высева. Данный блок тщательно разработан таким образом, чтобы обеспечить максимально качественный посев на необработанных или очень твердых грунтах. MTR HD оборудован приспособлением Heavy Duty, позволяющим работать в очень суровых условиях, в частности при выполнении посева на целине.



Высокоавтономный посев

В модуле MTR HD установлен бункер для семян емкостью 60 литров, позволяющий оптимизировать производительность сеялок и сократить время простоя для дозагрузки бака оператором.



Быстрое появление всходов

Блок заделки борозды в модели MTR HD выполнен из литой стали и обеспечивает большое прижимное усилие. V-образные колеса размера 1"х14' стандартно поставляются в резиновом варианте. Опционально возможна также чугунная версия для наиболее суровых почвенных условий.

¹ HEAVY DUTY - Усиленный. ² ЭйрСпринг.



Невероятно прямой посев!

Максимальное прижимное усилие на почву!

Система AIRSPRING² регулирует давление на землю посредством пневмобаллона со сжатым воздухом с централизованным управлением. Широкий диапазон нагрузки блока MTR HD обеспечивает возможность универсального использования на разных грунтах: от обработанных до целинных и трудно поддающихся.

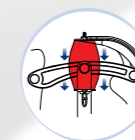

AIRSPRING

Эффективное разрезание и очистка посевной линии

Дисковый культиватор, размещенный спереди, разрезает почву, облегчая боронение, размельчает пожнивные остатки, предотвращая заполнение ими борозды, что при контакте с семенами может негативно сказаться на всхожести. При наличии большого количества пожнивных остатков на поверхности земли рекомендуется использовать колесо для размла остатков, которое можно комбинировать с культиватором. Это поможет сместить биомассу с посевной линии в междурядье и позволит поддерживать неизменную глубину размещения семян.



Полунавесные сеялки



RENATA HD

ROMINA¹ - с фиксированной рамой

Универсальная сеялка ROMINA с высокими эксплуатационными характеристиками может агрегатироваться с тракторами небольшой мощности к маломощным и легковесным тракторам благодаря фиксированной буксируемой раме. Двухточечное крепление и гидравлические поднимаемые колеса улучшают маневренность. Буксирная сцепка может складываться для уменьшения габаритов при размещении машины на хранение.



Удобное регулирование удобрений

Трёхручковая система переключения, расположенная в масляной ванне, позволяет централизованно регулировать распределение удобрений сбоку от бункера. Рычаг с градуированной шкалой значительно облегчает выполнение операций.



Шнековый распределитель

Шнековый распределитель позволяет чрезвычайно точно отмерять удобрения любого вида: как с неоднородными гранулами, так и порошкообразные.



Двухдисковые сошники для внесения удобрений

Пластиковые бункеры 2 x 800 л

Складная сцепка

RENATA R¹ и RENATA HD²: складная рама

RENATA HD - идеальное решение для работы в любых условиях, модель прекрасно подходит для хозяйств, производящих посев, чередуя подготовленные или минимально обработанные почвы с твердым грунтом. Благодаря прочной раме и посевному блоку MTR HD модель RENATA HD подходит для самых взыскательных подрядчиков. Агрегат также поставляется в версии RENATA R с классическим посевным блоком MTR, которая предназначена для работы по вспаханной обычным методом или минимально обработанной почве.



Переднее складывание

Полунавесная рама в моделях RENATA складывается фронтально для уменьшения габаритной ширины при проезде по автодорогам до 3 метров. Операция складывания занимает считанные секунды и способствует удобному перемещению машины с поля на поле.



Трансмиссия с контактными колесами

Система контактных колес обеспечивает однородность трансмиссии при любых рабочих условиях, при этом высеv семян моментально прекращается при подъеме сеялки во время выполнения маневров в поле.

Маркер рядов с зубчатым диском



Пластиковый бункер емкостью 1600 литров

Двухдисковые сошники для внесения удобрений

Модель	Междурядье, см	Кол-во секций, шт.	Емкость бункера шт. x л	Длина рамы, см	Вес, кг
ROMINA - 6R	70 / 75 / 80	6	2 x 800	520 - 580	2 100 - 2 630
ROMINA - 8R	70 / 75 / 80	8	2 x 800	580 - 750	2 200 - 2 900

Модель	Междурядье, см	Кол-во секций, шт.	Емкость бункера шт. x л	Длина рамы, см	Вес, кг
RENATA R - 8R	70 / 75	8	1 x 1 600	600	3 700 - 450
RENATA HD - 8R	70 / 75	8	1 x 1 600	600	3 700 - 4 450

¹ Рената Р. ² Рената Эйджди.

Прицепные сеялки большого охвата

JULIA

METRO¹

Складывающаяся прицепная рама с 2 «плавающими» секциями подходит в том числе для работы на неровных полях. Складывающиеся фронтально секции позволяют уменьшить транспортную ширину до 6 м.

Основную раму можно комбинировать с линейной 12-метровой сеялкой MEGA²

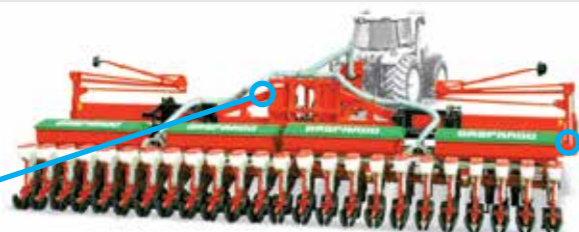

Бункеры из окрашенного листового металла (4 x 950 литров)

Модель	Междурядье, см	Кол-во секций, шт.	Емкость бункера шт. x л	Вес, кг
METRO - 16R	70	16	4 x 950	2 240 - 2 360
METRO - 18R	70	18	4 x 950	2 260 - 2 820
METRO - 24R	45	24	4 x 950	2 690 - 2 820

MAXIMETRO³

Прицепная складная рама повышенной гибкости, состоящая из 3 секций, повторяет профиль грунта с общим диапазоном наклона в 16 градусов, сохраняя постоянную глубину сева на всех элементах сеялки. Конструкция быстро складывается до транспортной ширины в 6 метров.

Централизованный бункер для удобрения емкостью 7 500 литров

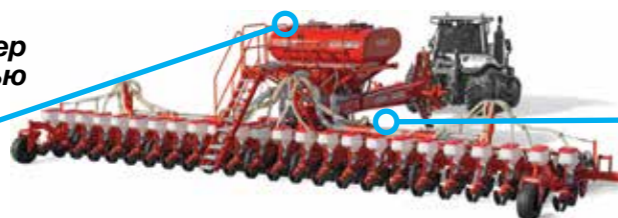

Транспортировка на резиновых гусеницах

Модель	Междурядье, см	Кол-во секций, шт.	Емкость бункера шт. x л	Вес, кг
MAXIMETRO - 24R	70-75	24	1 x 7 500	2 240 - 2 360
MAXIMETRO - 36R	70	36	1 x 7 500	2 260 - 2 820

JULIA¹

Флагман компании GASPARDO, обладающий потрясающей рабочей производительностью, которая обеспечивается за счет 24 посевных блоков, образующих 16-метровый рабочий фронт, и гибкой рамы с общим диапазоном наклона в 10 градусов. Две секции рамы складываются фронтально, уменьшая транспортные габариты при перевозке по автодорогам.

Вместительный бункер имеет два отделения: одно, емкостью в 2000 литров, предназначено для семян, а второе, емкостью в 7000 литров, - для удобрений. Три герметично закрывающихся дверцы и широкий раструб упрощают загрузку из биг-бегов. Посевной блок MTR HD обеспечивает высокое качество сева при любых полевых условиях.

Механическая или электрическая трансмиссия



ISOTRONIC

Колеса для заделки борозды 1"x14"

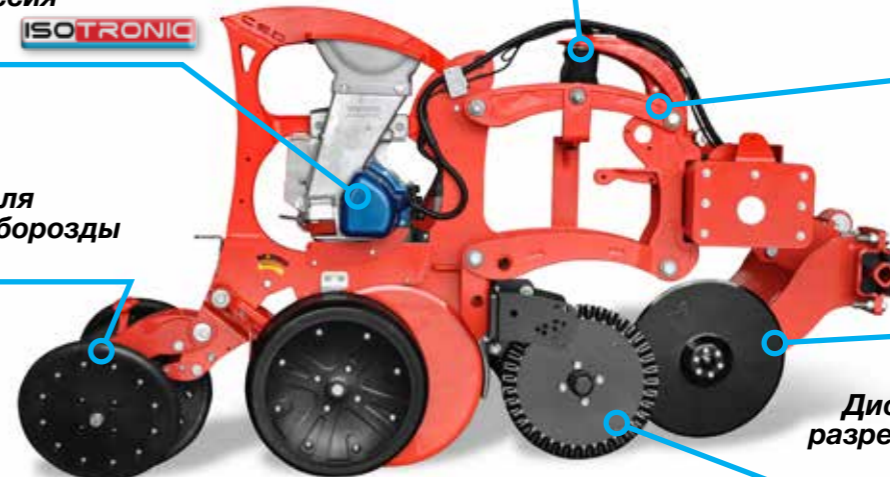

Параллелограмм HD

Диск для внесения удобрений (диаметром 380 мм) с амортизатором silent block

Дисковый культиватор, хорошо разрезающий труднопроходимый грунт

Модель	Междурядье, см	Кол-во секций, шт.	Емкость для семян, шт. x л	Емкость для удобрения, см	Длина рамы, см
JULIA 24R	70	24	2 000	7 000	1 680

Заделка посевной борозды

УЗЕЛ ЗАДЕЛКИ БОРОЗДЫ

В завершение высева небольшие колеса, размещенные V-образно, производят заделку борозды, присыпая семена свежей землей и придавливая ее. Такое уплотнение обеспечивает оптимальный контакт семян с землей и способствует всхожести и появлению ростков культуры.

Опора для MTR: выполнена из штампованной стали и имеет регулировочный 7-позиционный рычаг и колеса 3 типов



Резиновые колеса диаметром 12" шириной 2"

Для рыхлых, хорошо подготовленных и не слишком влажных почв.



Резиновые колеса диаметром 12" шириной 1"

Для сложных, очень влажных или минимально обработанных почв.



Чугунные колеса диаметром 12" шириной 1"

Для минимально обработанных и труднопроходимых почв.

Опора для MTR HD: выполнена из литой стали и имеет регулировочный 5-позиционный рычаг и колеса 2 типов



Резиновые колеса диаметром 14" - ширина 1"

Для минимально обработанных почв.



Чугунные колеса диаметром 14" - ширина 1"

Для труднопроходимых почв, особенно рекомендуется для целины.

Адаптация к любым посевным условиям: очень важно произвести простую настройку блока заделки борозды в зависимости от типа почвы, агрономических потребностей и рабочих полевых условий.



Установка расстояния между колесами

Оптимизирует заделку борозды в соответствии с глубиной посева и предотвращает застревание и забивание пожнивными остатками или камнями.



Смещенное расположение колес

Облегчает прохождение остатков и земли между колес, снижая риск забивания при попадании посторонних тел.

Посевные терминалы

ВСЕ ПАРАМЕТРЫ ПОД КОНТРОЛЕМ С ТЕРМИНАЛОМ НУЖНОГО ТИПА

Компания GASPARDO, специализирующаяся в области точного высева, поставляет ряд терминалов, оснащенных дисплеем, которые устанавливаются в кабине трактора и позволяют следить за рабочими параметрами и управлять электрическим исключением рядов.

HCS¹

- Частичная и полная площадь обработанной поверхности (в гектарах)

V1200²

до 12 рядов

- Контроль засева ряда с системой сигнализации
- Частичная и полная площадь обработанной поверхности (в гектарах)

MCE³ 6000

до 6 рядов

- Контроль засева ряда с системой сигнализации
- Частичная и полная площадь обработанной поверхности (в гектарах)
- Рабочая скорость (км/ч)
- Среднее посевное расстояние отдельного ряда или общее (в см)
- Плотность посева (кол-во семян/м²)
- Установка для исключения рядов

MCE 12000

до 12 рядов



Электромагнитное отключение блоков

С помощью системы электромагнитных выключателей можно по отдельности исключать из работы посевные блоки, отправляя электросигнал управления с терминала MCE или через протокол ISOBUS⁴. При этом прерывается передача на высевном аппарате без риска повредить семена. Высев может быть моментально возобновлен после перерыва, поскольку пневматическая система остается в действии.

Фотоэлемент для контроля за посевом

Фотоэлементы на выходе распределителя удостоверяют фактическое прохождение семени через высевную трубку. Система контроля посева со звуковым оповещением своевременно уведомляет оператора о возникновении сбоев или опустошении бункера.



¹ ЭйджСиЭс. ² Ви1200. ³ ЭмСиЕ. ⁴ Исобас.

Электрический привод

ISOTRONIC

СЕЯЛКИ С ЭЛЕКТРИЧЕСКОЙ ТРАНСМИССИЕЙ

ISOTRONIC - революционная система электрического привода, действующая с использованием протокола связи ISOBUS, которая устанавливается на посевных блоках MTR и MTR HD. Это инновационное решение упрощает механическую конструкцию сеялок, устраняя необходимость в использовании блоков переключения, цепей и карданных валов, и делает терминал, установленный в тракторе, центром управления посевным процессом.



Технологии на службе земледельцев

- Сокращение технического обслуживания за счет меньшего количества механических комплектующих
- Установка посевного расстояния с терминала в кабине трактора
- Контроль и изменение функциональных настроек посева в режиме реального времени
- Коммуникация через ISOBUS между сеялкой и трактором
- Управление при помощи системы GENIUS MASTER¹
- Точное земледелие: регулировка доз и автоматическое закрытие секций
- Удаленное взаимодействие с MG-Live (Сельское хозяйство 4.0)

Предельно точное соблюдение посадочного расстояния

Каждый блок оснащается электромотором, непосредственно вращающим высевной диск, это обеспечивает точность и непосредственность распределения, что наделяет способностью **ISOTRONIC** идеально соблюдать посевное расстояние даже при умеренных рабочих скоростях.



Качественный сев и оптимизация использования ресурсов

ISOTRONIC оптимизирует качество посева, устраняя погрешности, обусловленные конструктивными ограничениями механических систем. Электрическая трансмиссия позволяет усовершенствовать применение культивационных установок и, соответственно, сократить напрасные расходы и повысить производительную эффективность.

Высевной диск

Высевающие диски совместимы и взаимозаменяемы со стандартными модификациями, используемыми в сеялках GASPARDO

Шестиугольная головка вала

Равномерное вращение распределительного диска

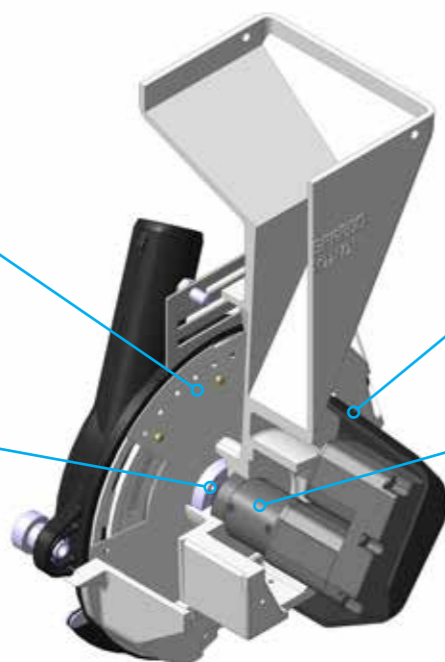

Защитный картер

Защищает мотор от ударов и попадания пыли

Электромотор 12В

Герметичная конструкция, надежность и долговечность

GENIUS MASTER



УНИВЕРСАЛЬНЫЙ ЯЗЫК ОБЩЕНИЯ ISOBUS

GENIUS MASTER чрезвычайно упрощает коммуникацию с **ISOTRONIC**, благодаря использованию терминала ISOBUS трактора: при помощи одного единственного соединительного провода обеспечивается связь между сеялкой и трактором для осуществления контроля и управления всеми посевными функциями.



Универсальный соединительный кабель



Совместимость с оборудованием ISOBUS MASCHIO GASPARDO



Универсальный язык общения с тракторами ведущих марок

Решения для тракторов, не имеющих ISOBUS

GASPARDO предлагает комплект совместимости, включающий терминал ISOBUS и кабельную проводку, позволяющие установить связь между **ISOTRONIC** и тракторами, не оборудованными системой ISOBUS.



TERA 7²

- Регулирование посевного расстояния
- Посевная сигнализация
- Закрытие секций вручную
- Визуализация посевных параметров



TOUCH 800³

- Функции TERA 7
- Импортное картонарядов
- Экспортное картонарядов
- Автоматическое закрытие секций
- Ввод переменного дозирования

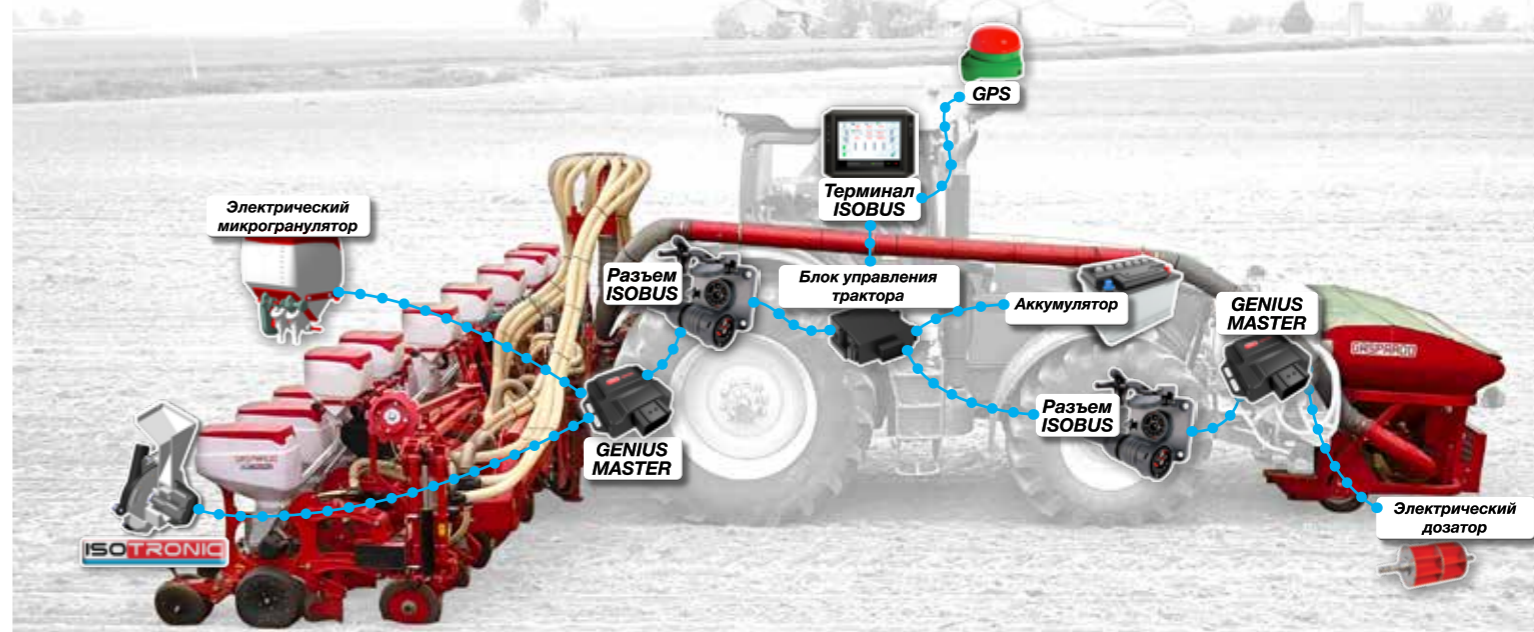

Высокоточное земледелие



ISOTRONIC - ПЕРЕДОВАЯ ТЕХНОЛОГИЯ ДЛЯ ТОЧНОГО ЗЕМЛЕДЕЛИЯ

Система GENIUS MASTER полноценно использует функциональные возможности ISOBUS для высокоточного земледелия. Терминал распознает информацию, содержащуюся в картах нарядов, относительно переменных параметров рельефа и плодородности почвы и автоматически выдает соответствующие команды системе ISOTRONIC.



Universal Terminal

Функция, позволяющая любому терминалу ISOBUS взаимодействовать с системой GENIUS MASTER для управления ISOTRONIC. В кабине трактора достаточно наличие одного монитора для управления сеялкой и передним бункером, при его наличии.



Экспортирование рабочих данных

Возможны как импортирование и считывание карт нарядов, так и экспортирование на ПК зарегистрированных посевных данных с геотегами, выполненными с помощью ISOTRONIC.



Переменное посевное дозирование

Плотность высева программируется в зависимости от различного потенциала продуктивности зачастую очень неоднородных сельскохозяйственных участков, что повышает использование земельных ресурсов.



Автоматическое управление секциями

Автоматическое закрытие и открытие посевных секций с использованием обозначенных на карте границ поля и регистрационных данных по уже обработанным зонам. Таким образом, предотвращается возможность повторного засеивания, обеспечивается экономия затрат и повышается эффективность работы.



Земледелие 4.0 с MG-Live

СТРАТЕГИЧЕСКИЙ ПОДХОД К ВЫБОРУ СЕЯЛКИ!

Если высокоточное земледелие позволяет оптимизировать результативность культивации в соответствии с переменными параметрами земельных участков, то его апогеем является инновационная технология земледелия 4.0. MG-Live - система взаимосвязи через мобильную сеть для сеялок GASPARDO, дающая фермеру возможность модернизировать свою деятельность, перейдя на уровень 4.0, и производить стратегический мониторинг своих сеялок GASPARDO, следя за полноценным использованием их рабочего потенциала.



MG-Live - простое прикладное устройство!

Устройство MG-Live обеспечивает удаленное соединение между сеялкой и веб-порталом, позволяющее земледельцу производить мониторинг посевного процесса в режиме реального времени, а также служащее для проведения технического обслуживания специалистами сервисной службы компании MASCHIO GASPARDO.



Постоянный контроль за сеялками

MG-Live обеспечивает доступ к сеялкам в любой момент с ПК или из мобильного приложения, что позволяет контролировать в режиме реального времени как геолокационные, так и посевные данные.



Remote Service¹

Сервисная служба MASCHIO GASPARDO

Система GENIUS MASTER сеялки получает обновления непосредственно из сервисной службы компании MASCHIO GASPARDO.



¹ Удаленный сервис.

GASPARDO

**Официальное представительство в России
ООО «Маскио-Гаспардо Руссия»**

404130, Россия, г. Волжский, Волгоградской обл.,
ул. Пушкина, 117 «б»
Тел.: +7 8443 203-100, Факс: +7 8443 203-101
info@maschio.ru – www.maschio.ru

**Головной офис
MASCHIO GASPARDO S.p.A.**

Via Marcello, 73
I-35011 Campodarsego (PADOVA) - Italy
Тел.: +39 049 9289810 - Факс: +39 049 9289900
info@maschio.com - www.maschio.com

Завод

Via Mussons, 7
I-33075 Морсано-аль-Тальяменто (Порденоне) – Италия
Тел.: +39 0434 695410 – Факс: +39 0434 695425